



S系列 Mouvex技术 偏心泵

密封

由于设计中无需机械密封、填料或磁力驱动，因此S系列泵完全解决泄漏。

传动机构由一个符合FDA要求的无味、高阻弹性体套筒加以保护。

清洗

S系列泵的设计结构可实行就地清洗消毒。(CIP和SIP)

由于S系列泵拆卸十分便捷，也可手工进行清洗。

此型号的泵已获3A认证。



外型尺寸

S系列泵体积小，重量轻，非常适用于机架式安装。

已通过ATEX认证

 II 2 G IIB T2 T3 T4 T5 (对应于泵送产品的温度)。

在符合ATEX规定的环境条件下可干运转。

泵每小时输送量最高可达12m³/h

压力分为6 bar和10 bar两个等级



S2



S4C



S6C



S系列 – Mouvex 技术 – 偏心泵

Mouvex 技术

盘面紧靠泵腔（正视图）

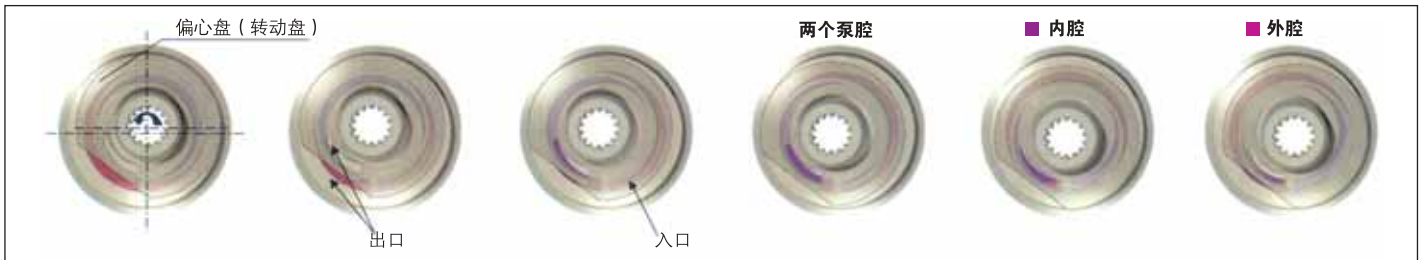

盘面紧靠泵腔（剖视图）



低脉冲效应

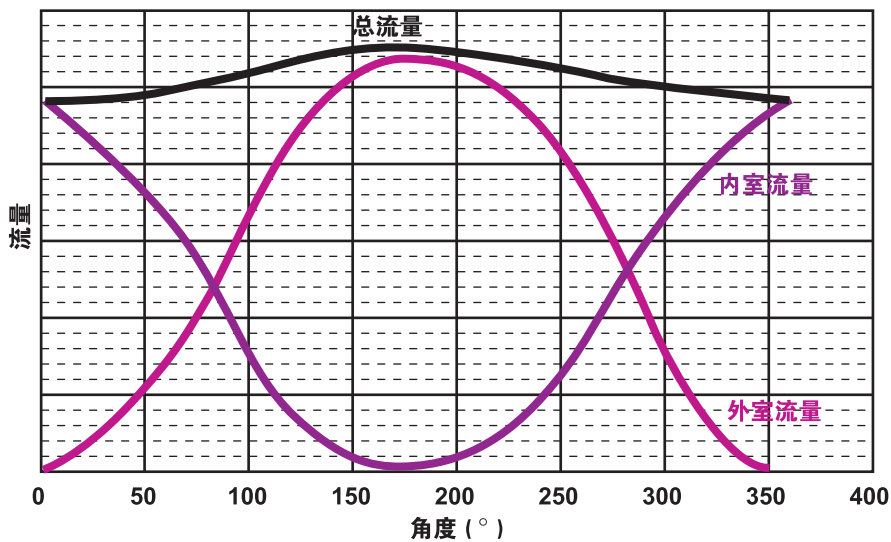

低剪切力

偏心盘在泵腔内的运动

- 盘在泵腔内作偏心转动（由偏心轴驱动）
- 盘上各点的线速度相同
- 从而转换成圆周运动
- 利用Mouvex技术，可在低线速下产生所需的流量

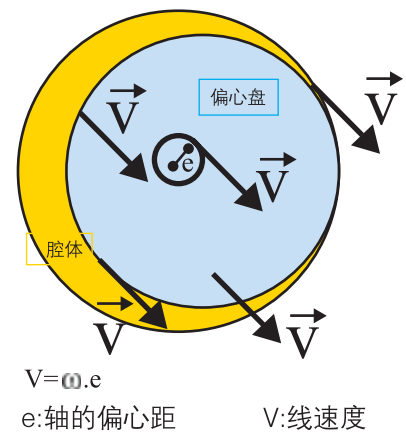

主要优点

- 自吸非常强
- 能排完进出口管线
- 可干运转
- 低剪切力
- 长时间保持稳定的流量/压力性能
- 高容积效率
- 泵送物料不断补充（无残余位）
- 可输送各种高粘度、低粘度的产品
- 输出流量不受粘度变化影响
- 低线速

S系列泵（剖视图）

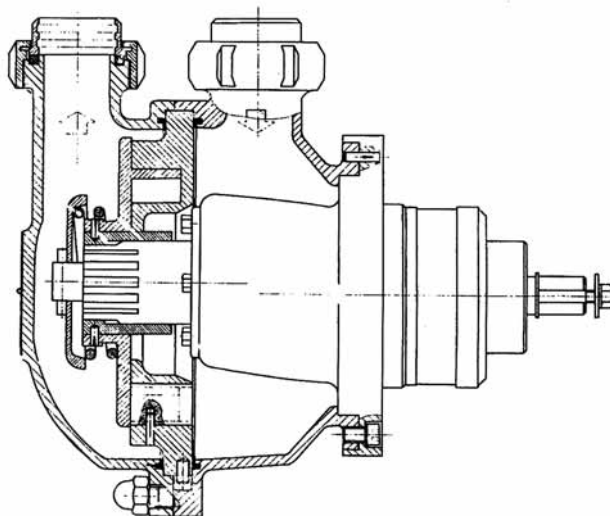

无轴封设计

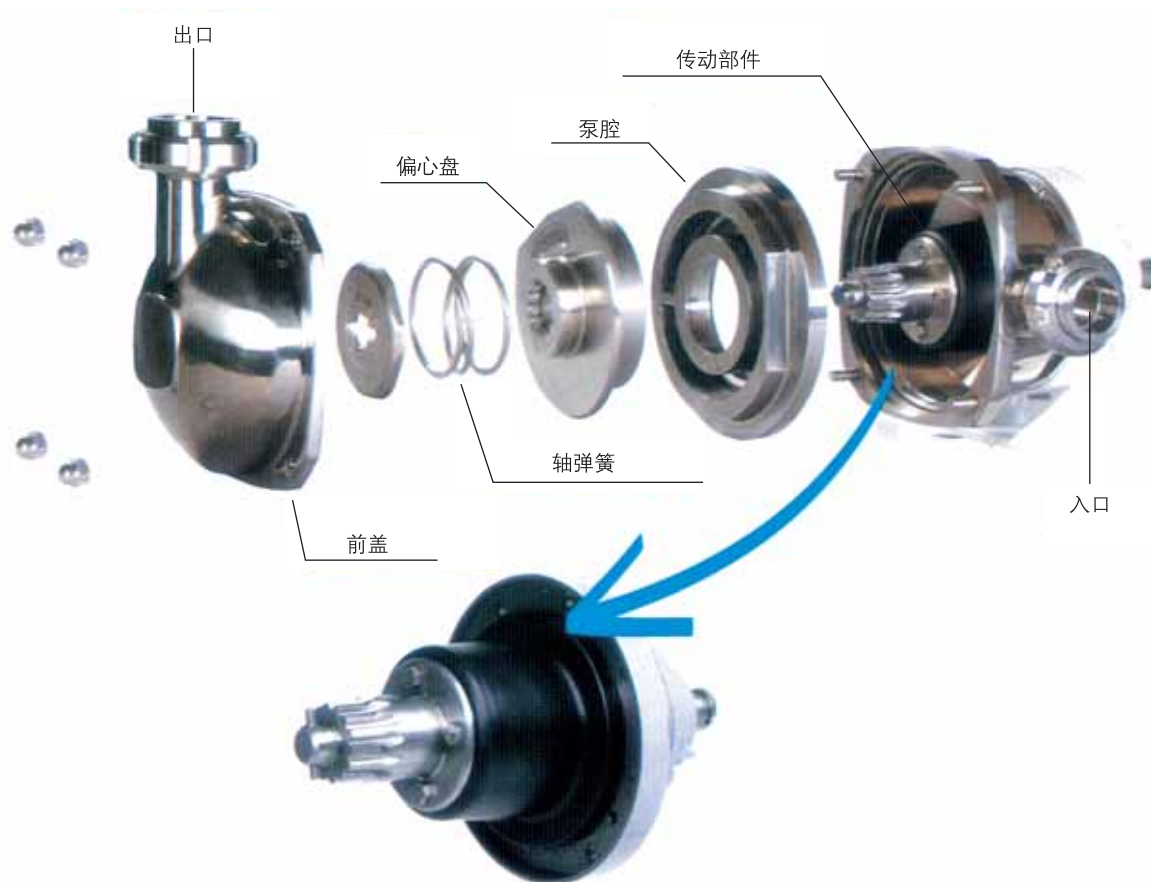

根据欧盟法规（67/548/EEC）的要求，传动部件的密封材料中不含DEPH和/或DBP成分。



S系列 – Mouvex 技术 – 偏心泵

制药、化妆品行业

泵送产品不受影响

用S系列泵可输送对剪切力十分敏感的物料，因为：

- 泵体内的物料始终处于不断补充状态
- 偏心盘的转动速度很慢

性能

- 非常精确的容积计量，可保证高粘性和流动性产品的高精度定量进料和混合
- 高速启动和自吸启动
- 干运行能力
- 管线排净能力（进口和出口）



软膏、糖浆、洗发水、洗浴液、牙膏等



食品行业



调味料、酸奶、奶油、发酵母、香料、苹果酱、蛋液、糖液、酒等

性能

S系列泵的流量

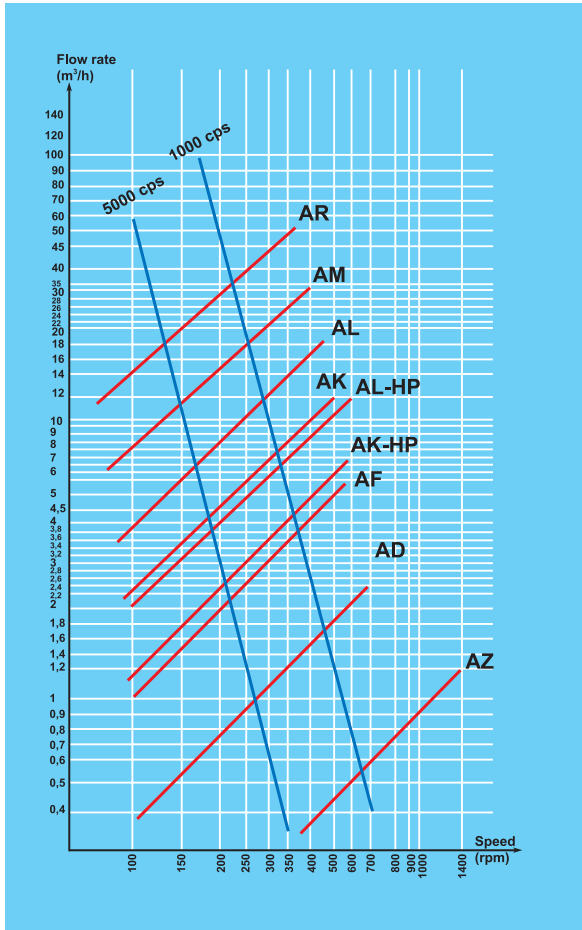

由流变仪测定的动力粘度



就地清洗

处于“就地清洗”（CIP）状态时，S系列泵必须低速运转（变速泵）或停泵（定速泵），也可采用不连续运行的方式。

输送清洗液的离心泵必须安装在管线内（清洗泵的出口通入S型泵的进口）。

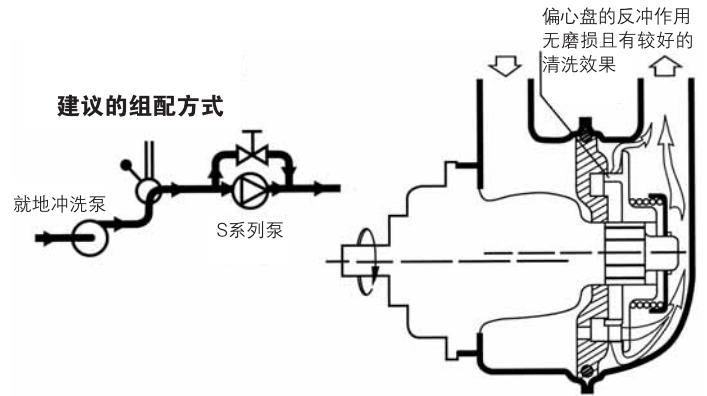

S系列泵在CIP（就地清洗）时的使用建议

	S2	S4C	S6C
就地清洗流量（由离心泵提供）（m³/h）			
是否需要外设旁路管线			
就地清洗流量（m³/h）			
15	需要	不需要	不需要
20	需要	不需要	不需要
25	需要	需要	不需要
30	需要	需要	不需要
35	需要	需要	不需要
40	需要	需要	不需要

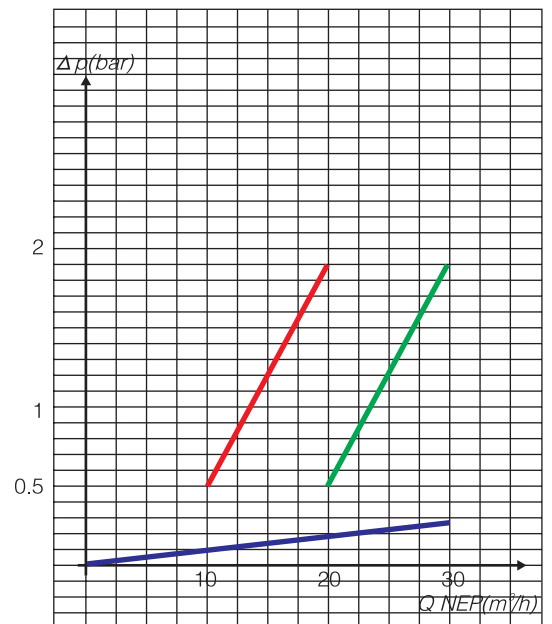



S系列 – Mouvex 技术 – 偏心泵

应用情况



S6C型用于输送乳清



S2型用于输送高温药栓剂



S2型用于输送糖液



S6C型用于输送蛋液



S4C型用于输送牙膏浆料

应用演示



S2型用于输送药物油膏



S4C型和S6C型用于输送化妆品乳液



S4C型用于输送风味牛奶

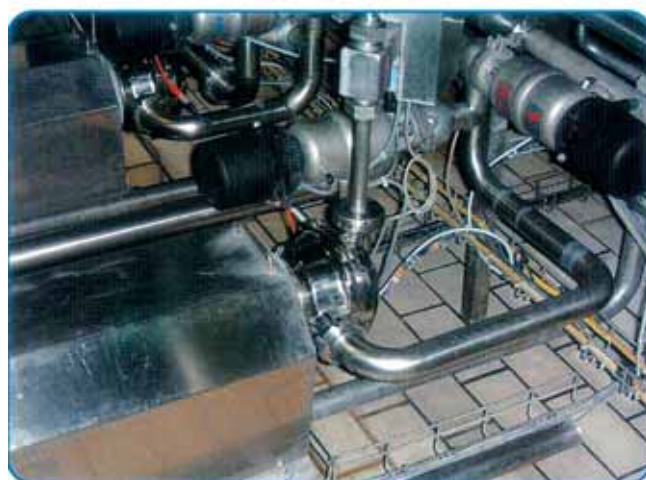

S4C型用于输送酸奶



S4C型用于输送咖啡酒



S系列 – Mouvex 技术 – 偏心泵

特性

S系列泵	S2	S4C	S6C	S2HP	S6C HP
最大流量 (l/h)	150	4 000	12 000	1 100	6 000
最高转速 (rpm)	900	750	500	900	500
最大输出压力 (bar)	6	6	6	10	10
最高工作温度*	VITON	120°C	120°C	120°C	120°C
	EPDM	100°C	100°C	100°C	100°C
泵口内径 (mm)	22	35	60	22	60
3件式联轴节配用的管子外径 (mm)	38	51	63	38	63
最大尺寸A (mm)	340	340	460	340	460
最大尺寸B (mm)	880	925	1240	880	1240
最大尺寸C (mm)	505	525	670	505	670

*SIP120°C (20分钟) – 如有其它规格要求, 请与本公司联系

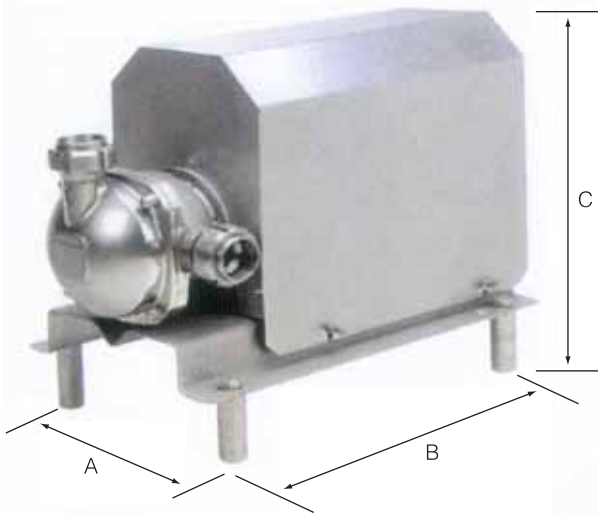

可选附件

- 多种联轴器
- 移动安装
- 保护罩

分销商:

Blackmer保留不经通知而对本文件所涉及之资料和图示进行修改的权利。本文件不作合同之用。09/05

全球总部

1809 Century Avenue SW Grand Rapids,
MI 49503-1530 USA
电话 616.241.1611 传真 616.241.3752

中国总部

上海市遵义南路88号协泰中心1801室
邮编: 200336
电话: +86 21 62953085
传真: +86 21 62096280

Blackmer
A DOVER COMPANY
百马公司
www.blackmer.com